



**Intelligenter
WLAN-Tierfutterspender,
UltraHD Kamera, 4L**

TLL331461
BEDIENUNGSANLEITUNG



INTO YOUR FUTURE

Danke, dass du dich für ein Tellur-Produkt entschieden hast!

Um einen optimalen Betrieb unter maximalen Sicherheitsbedingungen zu gewährleisten, lese bitte diese Bedienungsanleitung sorgfältig durch, bevor du das Produkt verwendest. Bewahre die Bedienungsanleitung zum späteren Nachschlagen auf.

1. Was enthält die Packung

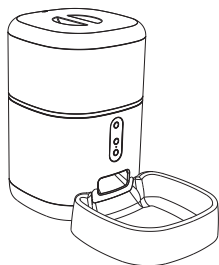

FutterspenderAdapter x 3 (EU/US/UK), für Haustiere

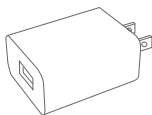

Kabel

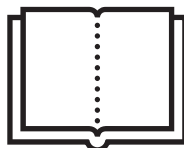

Handbuch



Trockenmittel

Trockenmittel = Material oder Stoff, der die Eigenschaft hat, den Feuchtigkeitsüberschuss aus einer bestimmten Umgebung aufzunehmen.

2. Produktdiagramm

Oberdeckel

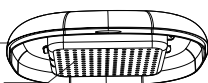

Trockenmittel

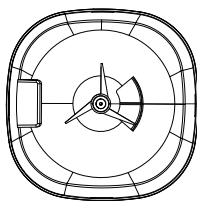

Automatischer Spender

Behälter/Korb für Trockenfutter

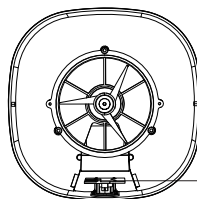
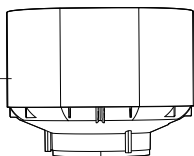

Kartenslot Micro SD

Hauptkörper

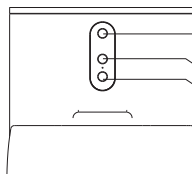
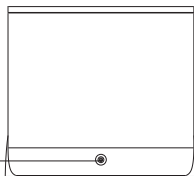

Fütterungstaste

Registriertaste
Wiedergabetaste

Versorgungsschnittstelle



Futterschüssel

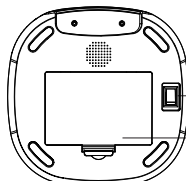
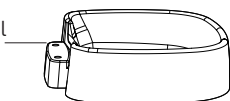

Umschalttaste

Batteriefach

Benutzungsanweisungen für die Batterie: Wenn die externe Stromversorgung ausfällt, aktiviert das Gerät automatisch die installierte Batterie, um das Gerät mit Strom zu versorgen. (Bemerkung: das Gerät kann die Batterie nicht aufladen).

3. Technische Spezifikationen:

Futterleistung: 4 Liter

Futterabmessungen: 2mm ~ 10mm, Trockennahrung

Fütterungspositionen: Bis zu 10 Portion für jede Fütterung

Historischer Register der Fütterungen: Ja

Benachrichtigung für Futterfreigabe: Ja, Benachrichtigung durch APP

Warnung bei niedrigem Futternvorschub: Ja, Benachrichtigung durch APP

Registrierung Audio-Mitteilungen: Ja

Programmierte und fernbediente Fütterung: Ja

Abnehmbarer Futterbehälter: Ja, für eine einfache Reinigung

Versorgung: Mikro-Port USB DC 5V/1A, geflochtenes Kabel

Notfall-Stromversorgung: 3 x D (LR20) Batterie (nicht enthalten)

Sensortyp: 1/2.8" CMOS

Sensorauflösung: 3 Megapixel

Linse: f:4mm / F2.0

Sichtbarkeitswinkel: 110°

Infrarotsensor: Ja, bis zu 8 Meter

Bildauflösung: Ultra HD 2304 x 1296

Video-Kompression: H.265

Bildrate: Bis zu 20/Sekunde

Bild kippen: Vertikal aus APP

Bewegungserkennung: Ja

Nachtsicht: Ja

Audiokommunikation: Bidirektionaler Ton

Integrierter Lautsprecher: 1W

Integriertes Mikrofon: Ja

Inneres Speicher: Mikro-SD Karte von bis zu 128 GB Klasse 10 Min. (nicht enthalten)

Cloud-Speicher: Ja, kompatibel

Google Home: Wird unterstützt

Amazon Alexa: Wird unterstützt

App-Bezeichnung: Tellur Smart

Verbindungsbezeichnung APP: Tellur Pet Feeder

WLAN Standard: IEEE 802.11b/g/n

Unterstütztes WLAN- Netzwerk: 2.4GHz

Geeignet für: Innenbenutzung

Umgebungstemperatur: -10°C ~ +55°C

Umgebungsfeuchtigkeit: 10 % ~ 95 % RH

Produktabmessungen: 196 x 355 x 289 mm

Produktgewicht: 2000g

Farbe: Weiß

4. Produktinstallation

Wichtige Bemerkungen und Vorsichtsmaßnahmen:

- Vermeide den Einbau des Gerätes an einem Ort, wo die Temperaturschwankungen stark sind, wie Wärme-/Kältequellen, Lüftungen etc.
- Bitte platziere das Gerät richtig; es muss verhindert werden, dass das Haustier über das Gerät rollt. Der beste Platz wäre eine Wanddecke. Dieses Gerät ist für kleine und mittlere Tiere unter 20 kg geeignet.
- Tausche regelmäßig das Trockenmittel in der Aufbewahrungsbox/-Box aus.
- Fülle keine anderen Substanzen als Trockenfutter in das Becken/den Futterautomaten. Andernfalls kann das Gerät anormal funktionieren oder Sicherheitsprobleme für Haustiere verursachen.
- Reinige regelmäßig den Futtertank/Korb und den Futternapf.
- Das Netzkabel sollte so versteckt wie möglich installiert werden, um Schäden durch Haustiere zu vermeiden.
- Stellen Sie sicher, dass das Netzteil fest mit der Steckdose verbunden ist.
- Wenn Rauchgeruch oder starke Geräusche entstehen, schalte die Versorgung aus und trenne den Versorgungskabel. Danach wende dich an den Benutzerservice.
- Das Objekt der Kamera nicht mit den Fingern anfassen. Wenn notwendig, reinige das Gerät mit einem reinen Lappen und wische aufmerksam.
- Der Kamerasensor kann von den Laserstrahlen beschädigt werden. Stelle sicher, dass das Gerät keinen Laserstrahlen ausgesetzt wird.

Erste Anwendung:

1. Öffne die obere Abdeckung des Futterautomaten und entferne den Netzkabeladapter vom Futtertank/Korb.
2. Verbinde das Netzkabel mit dem Netzanschluss auf der Rückseite des Hauptgeräts und den Adapter mit der Stromversorgung.
3. Stelle die Haupteinheit in eine vertikale Position und montiere den Stromeinschub an der entsprechenden Position der Haupteinheit.
4. Gebe Trockenfutter in den Futtertank/Korb. Kompatibel mit Lebensmittelgrößen von 2 mm bis 10 mm.
5. Lege das Trockenmittel in die entsprechende Box. Bitte ersetze es regelmäßig für den langfristigen Gebrauch (nicht reinigen).
6. 3 D-Batterien (LR20) (nicht im Lieferumfang enthalten) können in das Batteriefach eingelegt werden, um sie manuell zu betreiben, wenn kein Strom vorhanden ist.

7. Verbinde es mit der Tellur Smart App, um den Energieplan einzurichten und alle Funktionen, einschließlich der Kamera, zu nutzen.

Funktionsbeschreibung:

1. Fütterungstaste – Kurz drücken, um eine Portion freizugeben (ca. 10 Gramm, je nach Lebensmittelart). 5 Sekunden lang drücken, um die Werkseinstellungen wiederherzustellen.
2. Aufnahmetaste – Halte gedrückt, um eine Audionachricht aufzunehmen und das Haustier zum Fressen zu rufen. Die Nachricht wird 3 Mal abgespielt, wenn das Gerät eingeschaltet ist.
3. Wiedergabetaste – Spielt die aufgezeichnete Audionachricht ab.
4. Fütterung und Meldung über geringen Futtergehalt – Benachrichtigungen werden über die Tellur Smart-App gesendet, wenn Lebensmittel ausgegeben werden oder wenn nicht genügend Lebensmittel im Gerät vorhanden sind.
5. Kamerafunktionen – Bewegungserkennung, Nachtsicht und bidirektionale Audiokommunikation über die Tellur Smart App.
6. Google Home und Amazon Alexa sind kompatibel.

Reinigung und Wartung

Der Futternapf und der Futtertank/Korb sollten regelmäßig gereinigt werden, um das Auftreten schädlicher Bakterien zu verhindern, die die Gesundheit des Haustieres beeinträchtigen können.

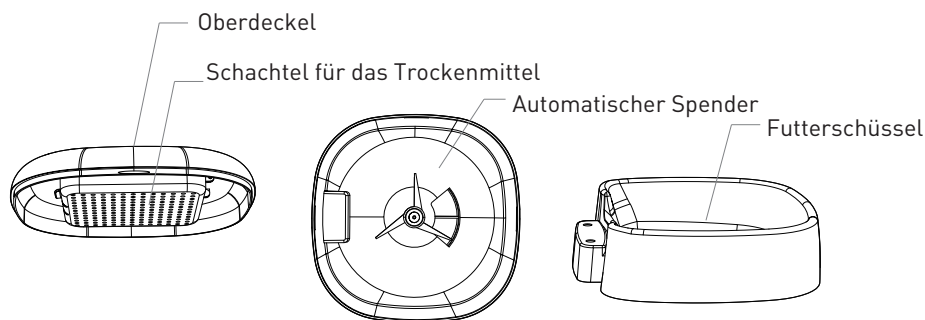

- Das Geräteoberteil (Deckel) und der Futternapf können abgenommen und mit Wasser und Spülmittel gereinigt werden.
- Entferne die Trockenmittelbox vor der Reinigung.
- Nach der Reinigung müssen alle Komponenten getrocknet oder luftgetrocknet werden, bevor sie für den Gebrauch zusammengebaut werden.
- Dieser Futterspender ist für kleines Trockenfutter bis 10 mm geeignet.
- Bitte an einem trockenen Platz lagern.

5. Verknüpfen des Geräts mit der Tellur Smart-App

Bemerkung

Stelle sicher, dass dein Handy mit dem drahtlosen 2,4-GHz-Netzwerk verbunden ist und du Zugriff auf das WLAN Passwort hast, bevor du mit dem Kopplungsvorgang beginnst.

Die App unterstützt keine Wi-Fi 6-Netzwerke mit dem 802.11ax-Standard. Bitte stelle dein 2,4-GHz-WLAN-Netzwerk auf 802.11b/g/n ein.

Wir empfehlen außerdem, dass du Bluetooth für eine einfachere Kopplung aktiviert hast.

1. Lade die Tellur Smart App herunter und installiere sie; diese ist sowohl für iOS als auch für Android Geräte erhältlich.



2. Sobald die App heruntergeladen wurde, wirst du aufgefordert, ein Konto anzulegen (wenn du keins hast). Geben deine E-Mail-Adresse ein, wählen dein Wohnsitzland aus und erstelle ein Passwort für dein Tellur Smart-Konto.

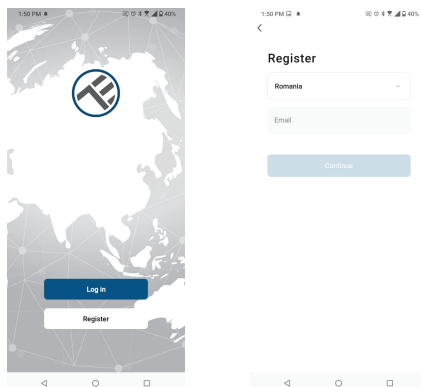

***Router-Konfiguration

Dieses Gerät unterstützt nur 2,4-GHz-Frequenzband-Router, es unterstützt keine 5-GHz-Frequenzband-Router. Bitte nehme vor der WLAN-Einrichtung die entsprechenden Router-Einstellungen vor, WLAN-Passwörter enthalten keine Sonderzeichen, wie z. B. ~! @#\$%^&*(). Wenn das Gerät mit WLAN verbunden ist, halte dein Mobiltelefon und Gerät in der Nähe des Routers, um die Einrichtung des Geräts zu beschleunigen.

1. Öffne die Tellur Smart App und klicke auf „Add device(Gerät hinzufügen)“ oder „+“ und danach wähle „Video Surveillance (Videoüberwachung)“ -> „Pet Feeder with Camera (Futterspender für Haustiere, mit Kamera), (WLAN)“ aus.

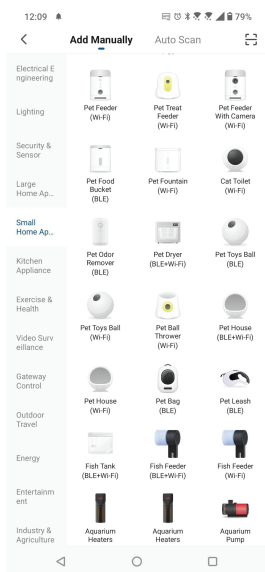
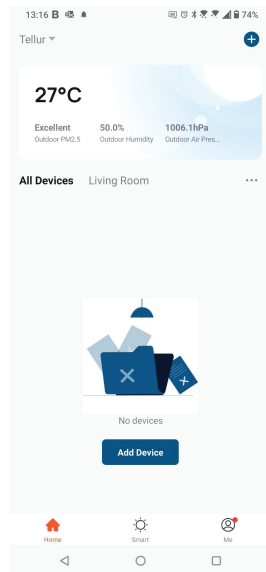

2. Stelle beim Verbinden sicher, dass sich Router, Smartphone und Gerät so nah wie möglich befinden.

3. Schalte das Gerät ein und setze es zurück, bis die Statusanzeige schnell blinkt oder eine Meldung zu hören ist, und klicke dann auf „Next/Weiter“. Gebe dann das WLAN-Passwort ein und klicke auf „Weiter“.

Klicke auf  um das Netzwerk zu wechseln, wenn notwendig.

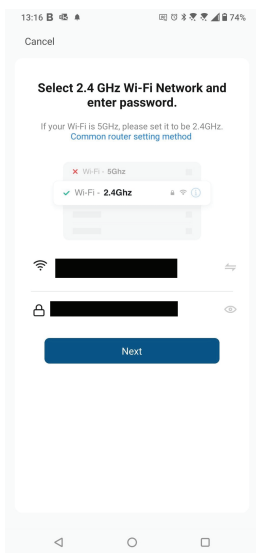
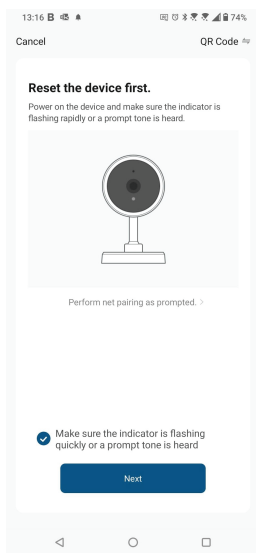

4. Scanne mit der Kameralinse den QR-Code, der auf deinem Telefon angezeigt wurde. Wenn das Gerät piept, klicke auf „Ich habe eine Eingabeaufforderung gehört“ und die Einrichtung ist abgeschlossen.

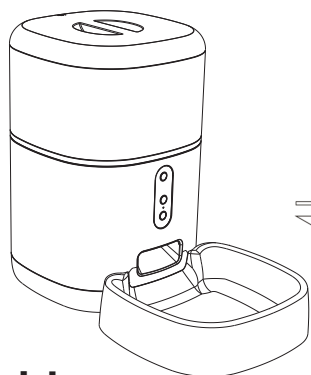

20 30cm

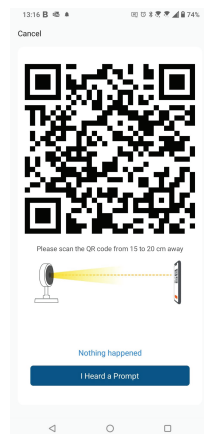

6. Speicher

Installation der MicroSD-Karte

1. Der Speicherkartensteckplatz befindet sich im Inneren des Lebensmittel tanks/Korbs, wie in der Abbildung unten zu sehen ist.

2. Füge die Karte in den Slot

(Die Kamera unterstützt MicroSD-Karten mit einer Kapazität von bis zu 128 GB, mindestens Klasse 10 erforderlich.)

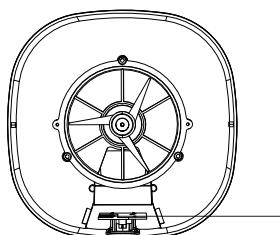

MicroSD card slot

Karte formatieren

1. Live-Ansicht öffnen.

2. Gehe in das Einstellungs Menü (klicke auf „...“ in der oberen rechten Ecke).

3. Wähle Card Settings (Karteneinstellungen). Hier siehst du die verbrauchte und verfügbare Kapazität.

4. Wähle Format Card (Kartenformatieren).

Aufnahmeeinstellungen

1. Stellen sicher, dass du eine kompatible und formatierte microSD-Karte eingelegt hast.

2. Gehe zum Kamera- und Einstellungs Menü (klicke auf „...“) und wähle Card Settings (Karteneinstellungen)

3. Klicke auf Recording Mode (Aufnahmemodus) und du kannst Continuous recording (Ständige Aufnahme) oder Event recording (Ereignisaufnahme) auswählen.

7. Hast du das Gerät nicht hinzufügen können?

Stelle sicher, dass das Gerät eingeschaltet ist.

- Prüfe die WLAN-Verbindung des Handys.
- Überprüfen, ob sich das Gerät im Kopplungsmodus befindet. Setze das Smart-Gerät zurück, um in den Kopplungsmodus zu wechseln.
- Prüfe den Router: Wenn du einen Dual-Band-Router verwendest, wähle das 2,4-GHz-Netzwerk aus, um das Gerät hinzuzufügen. Du musst auch die Streaming-Funktion des Routers aktivieren. Stelle die Verschlüsselungsmethode auf WPA2-PSK und den Autorisierungstyp auf AES oder beide auf „auto“.
- Überprüfe, ob das WLAN-Signal stark genug ist. Um den Empfang stark zu halten, halte deinen Router und dein Smart-Gerät so nahe wie möglich.
- WLAN-Modus sollte 802.11.b/g/n sein (WiFi 6 802.11ax wird nicht unterstützt).
- Stelle sicher, dass du die maximale Anzahl registrierter Geräte, die von der Anwendung unterstützt werden (150), nicht überschreitest.
- Überprüfe, ob die MAC-Filterfunktion des Routers aktiviert ist. Entferne in diesem Fall das Gerät aus der Filterliste und stelle sicher, dass der Router die Verbindung des Geräts nicht verbietet.
- Stelle sicher, dass das in der App eingegebene WLAN-Passwort korrekt ist.

Kann ich das Gerät mit einem 2G/3G/4G-Netzwerk steuern?

Wenn du dein Gerät zum ersten Mal hinzufügst, müssen dein Gerät und dein Telefon mit demselben WLAN-Netzwerk verbunden sein. Sobald dein Gerät erfolgreich mit der Tellur Smart-App gekoppelt wurde, kannst du es über 2G-/3G-/4G-Netzwerke fernsteuern.

Wie teile ich mein Gerät mit meiner Familie?

Öffne die Tellur Smart App, öffne dann „Profile(Profil)“ -> „Device sharing(Gerätefreigabe)“ -> „Sharing sent(Freigabeanfrage gesendet)“, wähle „Add sharing(Freigabe hinzufügen)“ aus und teile das Gerät mit den hinzugefügten Familienmitgliedern hinzu.

Benachrichtigung - hinzugefügte Benutzer müssen die Tellur Smart-App auf ihren Telefonen installiert haben, um das geteilte Gerät sehen zu können.

Wie kann ich die von anderen Personen geteilten Geräte verwalten?

Öffne die App, gehe zu „Profil“ > „Device Sharing (Gerätefreigabe)“ > „Sharing Received (Freigabe erhalten)“, dann kannst du die von anderen Benutzern freigegebenen Geräte finden. Um ein freigegebenes Gerät zu löschen, wische nach links.

8. Integration mit der Amazon Alexa

1. Greife auf das Hauptmenü der Alexa-Anwendung zu.
2. Wähle „Skills“ / „Skills & Games“ aus.
3. Gebe Tellur Smart in der Suchleiste ein.
4. Wähle die Tellur Smart-App aus und klicke auf „Aktivieren“.
5. Füge die in der Tellur Smart-Anwendung verwendeten Registrierungsdaten hinzu.

Die Tellur Smart-App ist jetzt mit Alexa integriert und du kannst deine Smart-Geräte mit Sprachbefehle steuern. Solltest du deine Geräte umbenannt haben, wähle einen Namen, den Alexa leicht erkennen kann.

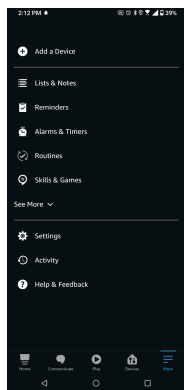

1.

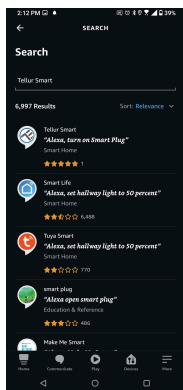

2.

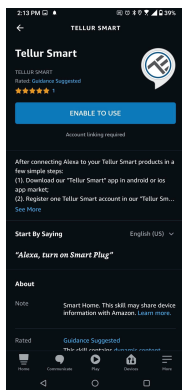

3.

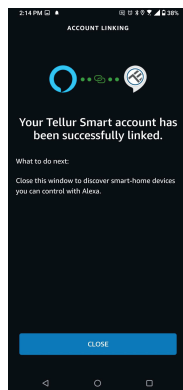

4.

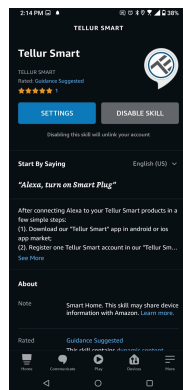

5.

Verwende einfache und klare Sprachbefehle, um deine Geräte über Alexa zu steuern. Hier ist ein Beispiel für Schlafzimmerleuchten:

"Alexa, turn off bedroom light"

"Alexa, turn on bedroom light"

"Alexa, dim down bedroom light"

"Alexa, set bedroom light to red"

9. Integration mit Google Home

Bevor du Google Home zur Steuerung deiner Smart-Geräte verwendest, vergewissere dich, dass du die folgenden Anforderungen erfüllst:

- Du hast ein Google Home-Gerät oder ein Android-Gerät mit Google Assistant.
- Du hast die letzte Version der Applikation Google Home.
- Du hast die neueste Version der Google-Anwendung (nur Android).
- Die Anzeigesprache des Geräts ist Englisch US.
- Du hast die Tellur Smart-Anwendung installiert und ein aktives Konto darin.

Füge der Tellur Smart-App Geräte hinzu. Du kannst diesen Teil überspringen, wenn du bereits Geräte über die App installiert hast.

Verbinde dein Konto:

1. Gehe zur Homepage von Google und drücke „+“.

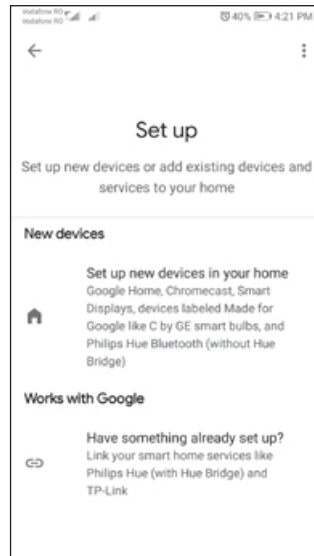
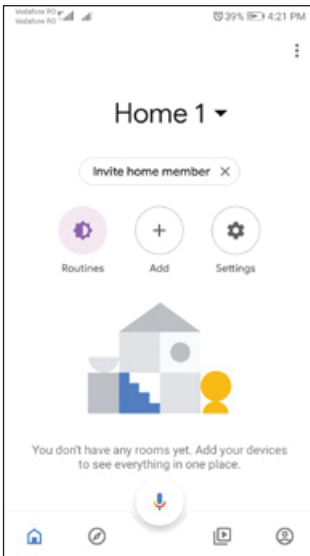

2. Klicke auf "Add new", gebe Tellur Smart in die Suchleiste ein und wähle die Anwendung aus der Liste aus. Wähle die Region/ das Land deines Tellur Smart-Kontos aus, gebe das in Tellur Smart verwendete Konto und Passwort ein und klicke auf „Link now“.

Nachdem du Kameras zu jedem Gerät zuweist, werden diese im Home Control angezeigt.

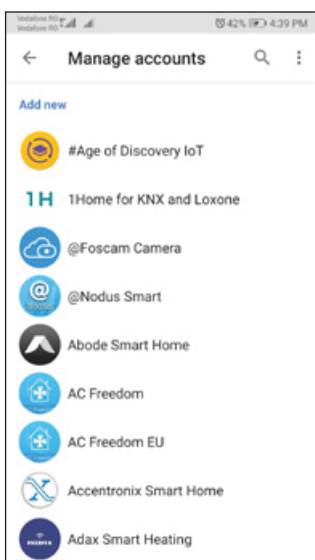

Verwende einfache und klare Sprachbefehle, um deine Geräte über Google Home zu steuern. Hier ist ein Beispiel für Schlafzimmerleuchten:

- OK, Google, turn off bedroom lights.
- OK, Google, set bedroom light to 50%.
- OK, Google, brighten the bedroom light.
- OK, Google, dim bedroom light.
- OK, Google, set bedroom light to red.

Informationen zu Entsorgung und Recycling



Das Symbol der durchgestrichenen Mülltonne auf Ihrem Produkt, Ihrer Batterie, Ihren Unterlagen oder Ihrer Verpackung weist darauf hin, dass alle elektronischen Produkte und Batterien am Ende ihrer Lebensdauer einer getrennten Müllsammlung zugeführt werden müssen; sie dürfen nicht mit dem normalen Hausmüll entsorgt werden.

Es liegt in der Verantwortung des Benutzers, die Geräte bei einer ausgewiesenen Sammelstelle oder einem Dienst für das getrennte Recycling von Elektro- und Elektronik-Altgeräten (WEEE) und Batterien gemäß den örtlichen Gesetzen zu entsorgen. Die ordnungsgemäße Sammlung und Wiederverwertung Ihrer Geräte trägt dazu bei, dass EEE-Abfälle auf eine Art und Weise recycelt werden, die wertvolle Materialien schon und die menschliche Gesundheit und die Umwelt schützt. Unsachgemäße Handhabung, versehentlicher Bruch, Beschädigung und/oder unsachgemäße Wiederverwertung am Ende der Lebensdauer können der Gesundheit und der Umwelt schaden.